

K P 150 & K P 250

- Ⓟ Instrukcja montażu i eksploatacji
- ⓇⓊ Руководство по монтажу и эксплуатации
- Ⓜ Szerelési és üzemeltetési utasítás
- Ⓛⓞ Navodilo za montažo in obratovanje
- ⓂⓇ Montažne i pogonske upute
- ⓎⓊ Uputstvo za montažu i upotrebu
- Ⓡⓞ Instrucțiuni de instalare și utilizare
- Ⓟⓖ Упътване за монтаж и експлоатация
- ⓈⓏ Montážní a provozní návod
- ⓖⓅ Installation and Operating Instructions
- Ⓝ Montage- und Betriebsanleitung



TM 00 1246 2097

GRUNDFOS®



Deklaracja zgodności

My, **GRUNDFOS**, oświadczamy z pełną odpowiedzialnością, że nasze wyroby **KP 150** oraz **KP 250**, których deklaracja niniejsza dotyczy, są zgodne z następującymi wytycznymi Rady d/s ujednolicenia przepisów prawnych krajów członkowskich EWG:

- maszyny (89/392/EWG),
zastosowana norma: EN 292.
- zgodność elektromagnetyczna (89/336/EWG),
zastosowane normy: EN 50 081-1 i EN 50 082-2.
- wyposażenie elektryczne do stosowania w określonym zakresie napięć (73/23/EWG),
zastosowane normy: EN 60 335-1 i EN 60 335-2-41.

Konformitási nyilatkozat

Mi, a **GRUNDFOS**, egyedüli felelősséggel kijelentjük, hogy az **KP 150** és **KP 250** termékek, amelyekre jelen nyilatkozat vonatkozik, megfelelnek az Európai Unió tagállamainak jogi irányelveit összehangoló tanács alábbi irányelveinek:

- Gépek (89/392/EGK).
Alkalmazott szabvány: EN 292.
- Elektromágneses összeférhetőség (89/336/EGK).
Alkalmazott szabványok: EN 50 081-1 és EN 50 082-2.
- Meghatározott feszültség határokon belül használt elektromos eszközök (73/23/EGK).
Alkalmazott szabványok: EN 60 335-1 és EN 60 335-2-41.

Izjava o uskladenosti

Mi, **GRUNDFOS**, izjavljujemo uz punu odgovornost, da su proizvodi **KP 150** i **KP 250**, na koje se ova izjava odnosi, sukladni smjernicama Savjeta za prilagodbu propisa država članica EZ:

- Strojevi (89/392/ENG).
Korištena norma: EN 292.
- Elektromagnetska kompatibilnost (89/336/ENG).
Korištene norme: EN 50 081-1 i EN 50 082-2.
- Električni pogonski uređaji za korištenje unutar određenih granica napona (73/23/ENG).
Korištene norme: EN 60 335-1 i EN 60 335-2-41.

Declarație de conformitate

Noi, **GRUNDFOS**, declarăm asumându-ne întreaga responsabilitate că produsele **KP 150**, **KP 250** la care se referă această declarație sunt în conformitate cu Directivile Consiliului în ceea ce privește alinierea legislațiilor Statelor Membre ale CEE, referitoare la:

- Utilaje (89/392/EEC).
Standard aplicat: EN 292.
- Compatibilitate electromagnetică (89/336/EEC).
Standarde aplicate: EN 50 081-1 și EN 50 082-2.
- Echipamente electrice destinate utilizării între limite exacte de tensiune (73/23/EEC).
Standarde aplicate: EN 60 335-1 și EN 60 335-2-41.

Prohlášení o konformitě

My firma **GRUNDFOS** prohlašujeme na svou plnou odpovědnost, že výrobky **KP 150** a **KP 250**, na něž se toto prohlášení vztahuje, jsou v souladu s ustanoveními směrnice Rady pro sblížení právních předpisů členských států Evropského společenství v oblastech:

- strojrenství (89/392/EWG),
použitá norma: EN 292.
- elektromagnetická kompatibilita (89/336/EWG),
použité normy: EN 50 081-1 a EN 50 082-2.
- provozování spotřebičů v toleranci napětí (73/23/EWG),
použité normy: EN 60 335-1 a EN 60 335-2-41.

Konformitätserklärung

Wir **GRUNDFOS** erklären in alleiniger Verantwortung, daß die Produkte **KP 150** und **KP 250**, auf die sich diese Erklärung bezieht, mit den folgenden Richtlinien des Rates zur Angleichung der Rechtsvorschriften der EG-Mitgliedstaaten übereinstimmen:

- Maschinen (89/392/EWG).
Norm, die verwendet wurde: EN 292.
- Elektromagnetische Verträglichkeit (89/336/EWG).
Normen, die verwendet wurden: EN 50 081-1 und EN 50 082-2.
- Elektrische Betriebsmittel zur Verwendung innerhalb bestimmter Spannungsgrenzen (73/23/EWG).
Normen, die verwendet wurden: EN 60 335-1 und EN 60 335-2-41.

Свидетельство о соответствии требованиям

Мы, фирма **GRUNDFOS**, со всей ответственностью заявляем, что изделия **KP 150** и **KP 250**, к которым и относится данное свидетельство, отвечают требованиям следующих указаний Совета ЕЭС об унификации законодательных предписаний стран-членов ЕЭС:

- Машиностроение (89/392/EWG).
Применявшиеся стандарты: Евростандарт EN 292.
- Электромагнитная совместимость (89/336/EWG).
Применявшиеся стандарты: Евростандарт EN 50 081-1 и EN 50 082-2.
- Электрические машины для эксплуатации в пределах определенного диапазона значений напряжения (73/23/EWG).
Применявшиеся стандарты: Евростандарт EN 60 335-1 и EN 60 335-2-41.

Izjava o ustreznosti

Mi, **GRUNDFOS**, pod polno odgovornostjo izjavljamo, da so izdelki **KP 150** in **KP 250**, na katere se ta izjava nanaša, v skladu z naslednjimi smernicami Sveta za uskladitev pravnih predpisov držav članic Evropske skupnosti:

- Stroji (89/392/EWG).
Uporabljena norma: EN 292.
- Elektromagnetna kompatibilnost (89/336/EWG).
Uporabljene norme: EN 50 081-1 in EN 50 082-2.
- Električna pogonska sredstva za uporabo v določenih napetostnih mejah (73/23/EWG).
Uporabljene norme: EN 60 335-1 in EN 60 335-2-41.

Izjava o konformitetu

Mi, **GRUNDFOS**, izjavljujemo pod potpunom odgovornostjo da su proizvodi **KP 150** i **KP 250**, na koje se odnosi ova izjava u saglasnosti sa smernicama i uputstvima Saveta za usaglašavanje pravnih propisa članica Evropske unije:

- mašine (89/392/EWG).
korišćen standard: EN 292.
- elektromagnetna usaglašenost (89/336/EWG),
korišćeni standardi: EN 50 081-1 i EN 50 082-2.
- električna oprema razvijena za korišćenje određenih naponskih granica: (73/23/EWG).
korišćeni standardi: EN 60 335-1 i EN 60 335-2-41.

Декларация за съответствие

Ние, фирма **GRUNDFOS** заявяваме с пълна отговорност, че продуктите **KP 150** и **KP 250**, за които се отнася настоящата декларация, отговарят на следните указания на Съвета за еднаквяване на правните разпоредби на държавите членки на ЕИО:

- Машини (89/392/ЕИО).
Приложена норма: EN 292.
- Электромагнетична поносимост (89/336/ЕИО).
Приложени норми: EN 50 081-1 и EN 50 082-2.
- Електрически машини и съоръжения за употреба в рамките на определени граници на напрежение на електрическия ток (73/23/ЕИО).
Приложени норми: EN 60 335-1 и EN 60 335-2-41.

Declaration of Conformity

We **GRUNDFOS** declare under our sole responsibility that the products **KP 150** and **KP 250**, to which this declaration relates, are in conformity with the Council Directives on the approximation of the laws of the EEC Member States relating to:

- Machinery (89/392/EEC).
Standard used: EN 292.
- Electromagnetic compatibility (89/336/EEC).
Standards used: EN 50 081-1 and EN 50 082-2.
- Electrical equipment designed for use within certain voltage limits (73/23/EEC).
Standards used: EN 60 335-1 and EN 60 335-2-41.

Bjerringbro, 1st August 1995



Kaj Kruse
Vice President

СОДЕРЖАНИЕ

	Страница
1. Указания по технике безопасности	12
1.1 Общие сведения	12
1.2 Значение символов и надписей	12
1.3 Квалификация и обучение обслуживающего персонала	12
1.4 Опасные последствия несоблюдения указаний по технике безопасности	12
1.5 Выполнение работ с соблюдением техники безопасности	13
1.6 Указания по технике безопасности для потребителя или обслуживающего персонала	13
1.7 Указания по технике безопасности при выполнении технического обслуживания, контрольных осмотров и монтажа	13
1.8 Самостоятельное переоборудование и изготовление запасных узлов и деталей	13
1.9 Недопустимые режимы эксплуатации	13
2. Общие сведения	13
2.1 Область применения	13
2.2 Условия эксплуатации	14
2.3 Уровень шума	14
3. Подключение электрооборудования	14
3.1 Контроль направления вращения	15
4. Монтаж	15
4.1 Подключение	15
4.2 Установка	16
4.3 Регулировка положения поплавкового выключателя	16
5. Эксплуатация и техобслуживание	17
5.1 Промывка и очистка насоса	17
5.2 Замена узлов и деталей	18
6. Обнаружение и устранение неисправностей	19

1. Указания по технике безопасности

1.1 Общие сведения

Это руководство по монтажу и эксплуатации содержит принципиальные указания, которые должны выполняться при монтаже, эксплуатации и техническом обслуживании. Поэтому перед монтажом и вводом в эксплуатацию они обязательно должны быть изучены слесарем-сборщиком, а также соответствующим обслуживающим персоналом или потребителем. Руководство должно постоянно находиться на месте эксплуатации оборудования.

Необходимо соблюдать не только общие требования по технике безопасности, приведенные в разделе "Указания по технике безопасности", но и специальные указания, приводимые в других разделах.

1.2 Значение символов и надписей



Указания по технике безопасности, содержащиеся в данном руководстве по обслуживанию и монтажу, невыполнение которых может повлечь опасные для жизни и здоровья людей последствия, специально отмечены общим знаком опасности по стандарту DIN 4844-W9.

Этот символ Вы найдете рядом с указаниями по технике безопасности, невыполнение которых может вызвать отказ в работе машин, а также их повреждение.

Рядом с этим символом находятся рекомендации или указания, облегчающие работу и обеспечивающие надежную эксплуатацию оборудования.

Указания, помещенные непосредственно на оборудовании, например:

- стрелка указания направления вращения,
- обозначение патрубка подключения подачи жидкости,

должны соблюдаться в обязательном порядке и сохраняться в таком виде, чтобы их можно было прочитать в любой момент.

1.3 Квалификация и обучение обслуживающего персонала

Персонал, выполняющий эксплуатацию, техническое обслуживание и контрольные осмотры, а также монтаж оборудования должен иметь соответствующую выполняемой работе квалификацию. Круг вопросов, за которые несет персонал ответственность и которые он должен контролировать, а также область его компетенции должна точно определяться потребителем.

1.4 Опасные последствия несоблюдения указаний по технике безопасности

Несоблюдение указаний по технике безопасности может повлечь за собой как опасные последствия для здоровья и жизни человека, так и создать опасность для окружающей среды и оборудования. Несоблюдение указаний по технике безопасности может также сделать недействительными любые требования по возмещению ущерба.

В частности, несоблюдение требований техники безопасности может, например, вызвать:

- отказ важнейших функций оборудования;
- недействительность узанных методов по уходу и техническому обслуживанию;
- опасную ситуацию для здоровья и жизни персонала вследствие воздействия электрических или механических факторов.

1.5 Выполнение работ с соблюдением техники безопасности

При выполнении работ должны соблюдаться приведенные в данном руководстве по монтажу и эксплуатации указания по технике безопасности, существующие национальные предписания по технике безопасности, а также всевозможные предписания по выполнению работ, эксплуатации оборудования и технике безопасности, действующие у потребителя.

1.6 Указания по технике безопасности для потребителя или обслуживающего персонала

Не демонтировать на работающем оборудовании установленное ограждение, блокирующие и пр. устройства для защиты персонала от подвижных частей оборудования.

Необходимо исключить возможность возникновения опасности, связанной с электроэнергией (более подробно смотри, например, предписания VDE и местных энергоснабжающих предприятий).

1.7 Указания по технике безопасности при выполнении технического обслуживания, контрольных осмотров и монтажа

Потребитель должен обеспечить выполнение всех работ по техническому обслуживанию, контрольным осмотрам и монтажу квалифицированными специалистами, допущенными к выполнению этих работ и в достаточной мере ознакомленными с ними в ходе подробного изучения руководства по монтажу и эксплуатации.

Все работы должны проводиться обязательно при неработающем оборудовании. Должен обязательно соблюдаться порядок действий отключения оборудования, описанный в руководстве по монтажу и эксплуатации.

Сразу же по окончании работ должны быть снова установлены или включены все демонтированные защитные и предохранительные устройства.

Перед повторным вводом в эксплуатацию необходимо выполнить указания, приведенные в разделе 5. *Эксплуатация и техобслуживание.*

1.8 Самостоятельное переоборудование и изготовление запасных узлов и деталей

Переоборудование или модификацию устройств разрешается выполнять только по договоренности с изготовителем. Фирменные запасные узлы и детали, а также разрешенные к использованию фирмой -изготовителем комплектующие призваны обеспечить надежность эксплуатации. Применение узлов и деталей других производителей может вызвать отказ изготовителя нести ответственность за возникшие в результате этого последствия.

1.9 Недопустимые режимы эксплуатации

Эксплуатационная надежность поставляемого оборудования гарантируется только в случае применения их в соответствии с функциональным назначением. Предельно допустимые значения, указанные в технических характеристиках, должны обязательно соблюдаться во всех случаях (смотри соответствующие разделы руководства по эксплуатации).

2. Общие сведения

Рис. 1

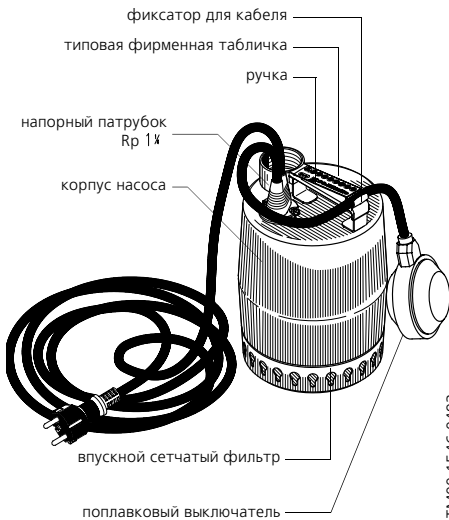

TM00 15 46 0493

2.1 Область применения

Насосы KP 150 и KP 250 фирмы GRUNDFOS являются одноступенчатыми погружными насосами, предназначенными для подачи слегка загрязненной воды.

Насосы могут перекачивать воду с определенной концентрацией твердых включений диаметром не более 10 мм, при этом засорения насоса или выхода из строя его узлов и деталей не происходит.

Поставляются исполнения насосов как для автоматического режима эксплуатации, так и для работы с управлением вручную, как для стационарного, так и для мобильного применения.

Насос может применяться для следующих целей:

- откачивание грязной воды в местную канализационную сеть из стиральных машин, душевых и кухонных моек, расположенных ниже ее уровня;
- откачивание воды из затопленных подвалов;
- подача дождевой воды из шахтных водосборников;
- водоотлив из шахт и котлованов;
- перекачивание воды из плавательных бассейнов и резервуаров.



При работе насоса в плавательном бассейне, садовом пруду или в аналогичных местах или рядом с ними в воде не должен находиться ни один человек.

Внимание:

Насосы непригодны для перекачивания:

- воды и других жидких сред с длинноволоконистыми включениями;
- огнеопасных жидкостей (масел, бензина и т.п.);
- агрессивных сред.

В электродвигатель насоса залита специальная физиологически инертная жидкость (около 70 мл), которая в случае возможной утечки может загрязнить подаваемую насосом воду.



2.2 Условия эксплуатации

Температура рабочей среды:

Мин. 0°C. Максимальная температура рабочей среды зависит от указанного в типовой табличке номинального напряжения, смотри следующую таблицу.

Напряжение	Макс. температура рабочей среды
1 x 110 В, 50 Гц	+40°C
1 x 220-230 В, 50 Гц	+50°C
1 x 230-240 В, 50 Гц	+50°C
1 x 115 В, 60 Гц	+50°C
1 x 220 В, 60 Гц	+50°C
3 x 380-415 В, 50 Гц	+50°C

Однако допускается кратковременная (не более 2 минут) эксплуатация при макс. температуре +70°C с интервалом не менее 30 минут.

Температура

хранения на складе: макс. -20°C.

Глубина

погружения: макс. 10 м ниже уровня воды.

2.3 Уровень шума

Уровень шума (дБ(А)) при работе насоса ниже значения 65 дБ(А). Измерения выполнялись в соответствии с ISO 3743, насос вывешивался на двух виброгасящих элементах.

3. Подключение электрооборудования

Для мобильного применения можно использовать, в зависимости от местных предписаний, только насосы, оборудованные сетевым кабелем длиной не менее 10 м.



Подключение электрооборудования должно выполняться специалистом в соответствии с предписаниями местного электроснабжающего предприятия или VDE (Общества немецких электротехников).

Необходимо проверить совпадение указанных в фирменной табличке параметров электрооборудования с параметрами питающей сети.

С целью выполнения требований техники безопасности насос должен обязательно подключаться к сетевой розетке с заземлением. Рекомендуется подключать насос через защитный автомат аварийного тока с номинальным значением тока срабатывания < 30 МА.



Насос оборудован встроенным тепловым реле и поэтому не требует никакой дополнительной защиты.

В случае перегрузки электродвигателя тепловое реле автоматически отключает его.



После того, как электродвигатель достаточно остыл, он включается автоматически.

Насосы с трехфазными электродвигателями:

Такие насосы должны подключаться к обеспечиваемому заказчиком защитному автомату с дифференциальным расцепителем, полное расцепление всех полюсов которого должно происходить с образованием зазора между контактами не менее 3 мм (для каждого полюса).

Если к насосу подсоединен поплавковый выключатель, то в сети должна предусматриваться защита, как показано на рис. 2.

Рис. 2

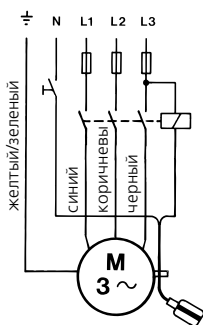

TM00 2011 3793

3.1 Контроль направления вращения

(Только для трехфазных электродвигателей)

Если насос подключен к новому электрооборудованию, необходимо проверить направление вращения его электродвигателя. Для этого:

1. Установить насос на ровное основание.
2. Включить и выключить насос.
3. Следить за тем, в каком направлении будет вращаться (рычком) вал насоса. Если он вращается в направлении, указанном на рис. 3 (по часовой стрелке), то в этом случае электродвигатель имеет правильное направление вращения (против часовой стрелки). При неправильном направлении вращения поменять местами два фазовых провода подключения электродвигателя.

Рис. 3

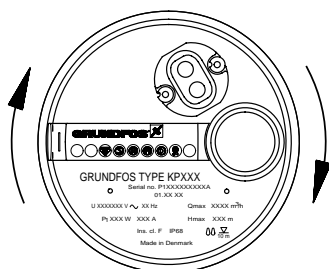

TM00 2010 2593

Если насос уже установлен в трубопровод, правильность направления вращения можно проверить следующим образом:

1. Включить насос и измерить объем воды или подачу насоса.
2. Выключить насос и поменять местами две фазы электродвигателя.
3. Включить насос и вновь измерить объем воды или подачу насоса.
4. Отключить насос.

Сравнить результаты измерений, полученных в пп. 1 и 3. Правильным будет то направление вращения, которому соответствует больший объем воды или более высокое значение подачи.



4. Монтаж

4.1 Подключение

Напорная магистраль (трубопровод или шланг) подсоединить к напорному патрубку Rp 1 $\frac{1}{2}$ насоса. Стальные трубы ввертывать прямо в напорный патрубок.

При стационарной установке резьбовое трубное соединение монтируется на напорной магистрали, чтобы облегчить монтаж и демонтаж насоса. Если применяется шланг, необходимо установить резьбовую трубную муфту для шланга.

Перед свинчиванием резьбового соединения резьбу на конце трубы или резьбовой муфты шланга смазать герметиком, обмотать пенькой или тефлоновой лентой.

При стационарной установке со плавковым выключателем рекомендуется смонтировать в напорной магистрали обратный клапан. Если в колодец устанавливается насос с минимальной свободной длиной кабеля как показано на рис. 9, то обязательно должны соблюдаться минимальные габариты колодца, указанные на рис. 4. Далее, параметры насоса следует выбирать с учетом соотношения между объемом притока воды в колодец и подачей насоса.

Рис. 4

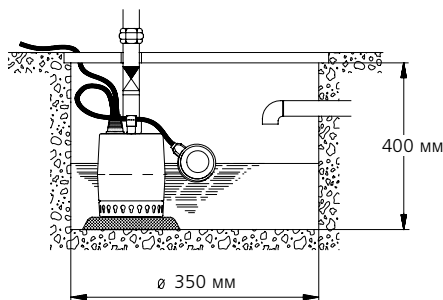

TM00 1547 0493

4.2 Установка

Насос может эксплуатироваться в вертикальном (с направленным вверх напорным патрубком), в горизонтальном или наклонном монтажном положении (при котором напорный патрубок будет наивысшей точкой насоса) смотри рис. 5.

Рис. 5

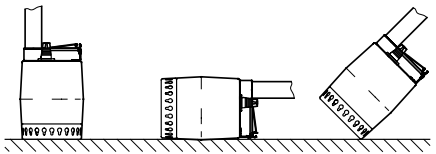

TM00 1548 0493

Установка насоса может выполняться после монтажа труб или шлангов.

Ни в коем случае не поднимать и не транспортировать насос за кабель электродвигателя.

Внимание

Для транспортировки использовать трубу/шланг напорной магистрали или трос, который может быть зачлен за рукоятку насоса.

Насос должен устанавливаться так, чтобы всасывающий сетчатый фильтр не забивался частично или полностью илом, грязью и т.п.

Добиться этого можно установкой насоса на кирпичи, металлическую плиту или аналогичное основание. Можно вывешивать насос на напорной магистрали или на тросе так, чтобы между его дном и дном водоема образовался зазор 50-100 мм, смотри рис. 6 и 7.

Рис. 6

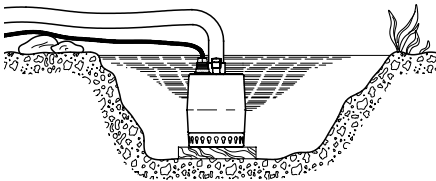

TM00 1549 0493

Рис. 7

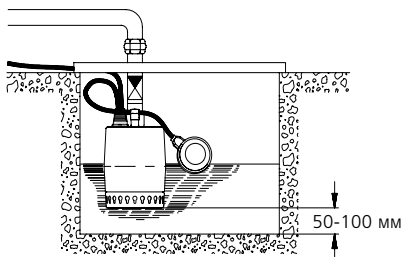

TM00 1550 0493

В процессе эксплуатации всасывающий сетчатый фильтр должен всегда оставаться погруженным в рабочую среду.

4.3 Регулировка положения поплавкового выключателя

Уменьшение или увеличение разницы в уровнях между включением и выключением может регулироваться с помощью укорачивания или удлинения свободного конца кабеля между самим поплавковым выключателем и рукояткой насоса. Для этого кабель фиксируется в требуемом положении на рукоятке насоса с помощью фиксатора.

Большая разница: Чем длиннее свободный конец кабеля, тем больше разница в уровнях, при которых происходит включение и отключение насоса, однако длина свободного конца кабеля не может превышать 150 мм, смотри рис. 8.

Рис. 8

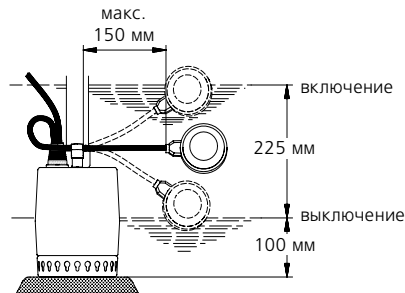

TM00 1552 0493

Небольшая разница: Маленькая длина свободного конца кабеля, но не менее 70 мм, смотри рис. 9.

Рис. 9

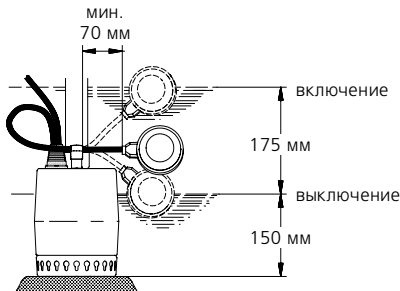

TM00 1551 0493

5. Эксплуатация и техобслуживание

При нормальных условиях эксплуатации насос не требует технического обслуживания.

Однако если насос применяется для перекачивания жидкостей, после которых в насосе возникают отложения загрязнений, например, воды из бассейна, то сразу после окончания эксплуатации такой насос следует промыть чистой водой.

В целях безопасности впускной сетчатый фильтр должен быть постоянно установлен на насосе.



Перед каждым демонтажем насоса обязательно отключать напряжение питания.

При демонтаже быть особенно внимательным, так как открытые детали с острыми кромками могут стать причиной травматизма.

5.1 Промывка и очистка насоса

Если из-за отложений или по другим причинам насос работает с пониженной производительностью, его необходимо демонтировать и очистить.

Демонтаж насоса выполняется следующим образом:

1. Отключить напряжение питания.
2. Слить воду из насоса.
3. Вставить отвертку в выточку между корпусом насоса и впускным сетчатым фильтром и отжать фильтр. Повторять эту операцию в нескольких местах до тех пор, пока крепление фильтра не ослабнет и его можно будет снять, смотри рис. 10.

Рис. 10

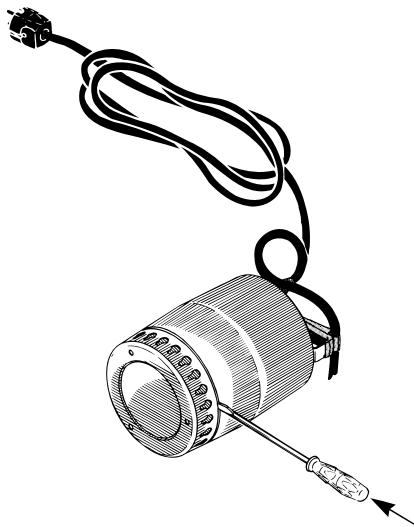

TM00 1553 0493

4. Промыть (очистить) сетчатый фильтр и снова установить на насос.

Если и после этого насос продолжает работать с пониженной производительностью, необходимо разобрать насос в следующей последовательности:

1. Отключить напряжение питания.
2. С помощью отвертки провернуть корпус насоса против часовой стрелки примерно на 90° смотри направление, указанное стрелкой на корпусе. Снять корпус насоса, смотри рис. 11.

Рис. 11

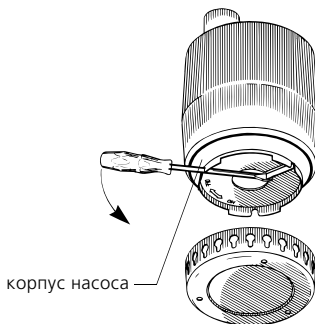

TM00 1554 0493

3. Промыть водой и очистить насос от возможных загрязнений между электродвигателем и корпусом. Очистить рабочее колесо, смотри рис. 12.

Рис. 12

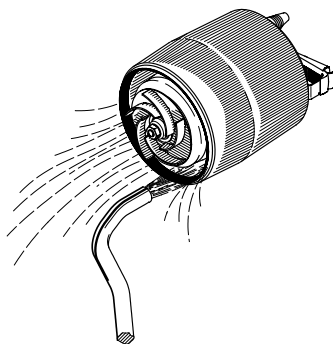

TM00 1555 0493

4. Проверить легкость проворачивания рабочего колеса. Если оно прокручивается с трудом, демонтировать колесо.
 - Отвернуть гайку на валу электродвигателя (ключом с раствором зева 13 мм). При этом зафиксировать с помощью отвертки рабочее колесо от проворота, смотри рис. 13.
 - Очистить рабочее колесо и вал.

Рис. 13

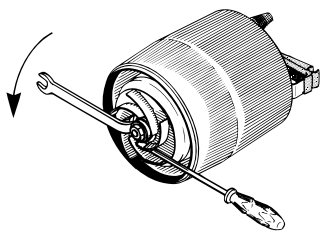

5. Проверить отсутствие повреждений на рабочем колесе, корпусе насоса и уплотнении. Дефектные детали заменить новыми.

Сборка насоса выполняется в обратной последовательности.

Перед и во время сборки корпуса насоса следить за правильным монтажным положением уплотнения, смотри рис. 14. Чтобы облегчить монтаж уплотнения, смочить его водой.

Указание

5.2 Замена узлов и деталей

Замене подлежат рабочее колесо, корпус насоса и уплотнение.

Номера заказа и комплекты для техобслуживания указаны в нижеследующих таблицах и на рис. 14.

Тип насоса	Номер детали
Комплект рабочего колеса	
КР 150, 50 Гц	01 57 78
КР 250, 50 Гц	01 57 79
КР 150, 60 Гц	01 57 83
КР 250, 60 Гц	01 57 84
Корпус насоса	
Все типы	01 57 70

Комплект для техобслуживания	Поз.	Наименование	Кол-во
Комплект рабочего колеса	A	рабочее колесо	1
	B	гайка	1
	C	уплотнение	1
Корпус насоса	D	корпус насоса	1

Если повреждены или имеют дефекты другие детали насоса, просим вас связаться со своим поставщиком насосов.

Замену присоединительного электрокабеля или поплавкового выключателя разрешается выполнять только мастерским, имеющим на это разрешение фирмы GRUNDFOS.

Рис. 14

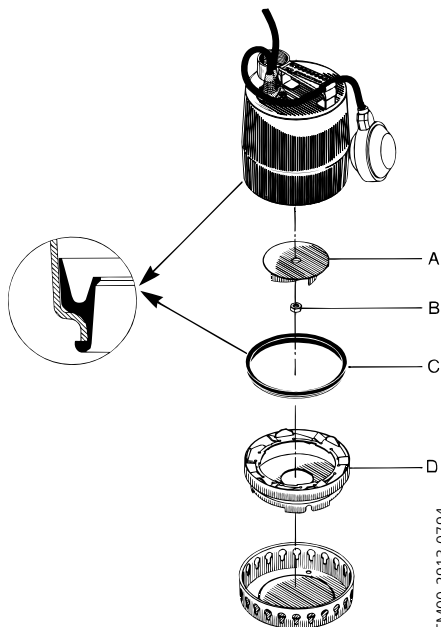

TM00 1556 0493

TM00 2913 0794

6. Обнаружение и устранение неисправностей

Неисправность	Причина
1. При включении электродвигатель не вращается.	а) Нет подвода питания к электродвигателю. б) Электродвигатель отключается поплавковым выключателем (слишком низко установлен момент отключения). в) Перегорели предохранители. г) Сработала защита электродвигателя (смотри 3. Подключение электрооборудования).
2. После кратковременной эксплуатации срабатывает защита электродвигателя.	а) Слишком высокое значение температуры рабочей жидкости (смотри 2.2 Условия эксплуатации). б) Частично забит грязью насос (смотри 5. Эксплуатация и техобслуживание). в) Механическая блокировка насоса (смотри 5. Эксплуатация и техобслуживание).
3. Насос работает с пониженной производительностью.	а) Частично забит грязью насос (смотри 5. Эксплуатация и техобслуживание). б) Частично забит грязью напорный трубопровод. Необходимо проверить или прочистить обратный клапан. в) Проверить рабочее колесо, корпус насоса и уплотнение (смотри 5. Эксплуатация и техобслуживание). г) Неправильное направление вращения (смотри 3.1 Контроль направления вращения).
4. Насос работает, но подачи воды нет.	а) Забит грязью насос (смотри 5. Эксплуатация и техобслуживание). б) Обратный клапан в напорной магистрали возможно заблокирован в закрытом положении. в) Слишком низок уровень жидкости. Всасывающий сетчатый фильтр должен при включении насоса быть полностью погруженным в рабочую жидкость. г) Слишком большая длина кабеля поплавкового выключателя (смотри 4.3 Регулировка положения поплавкового выключателя).

